

Varenummer: 439500480

Beskrivelse: Rota-fix spændelement F480x575
Stål

Note: Lang byggeform, lavt fladetryk. Overfører meget høje momenter. Selvcentrerende.

Mål

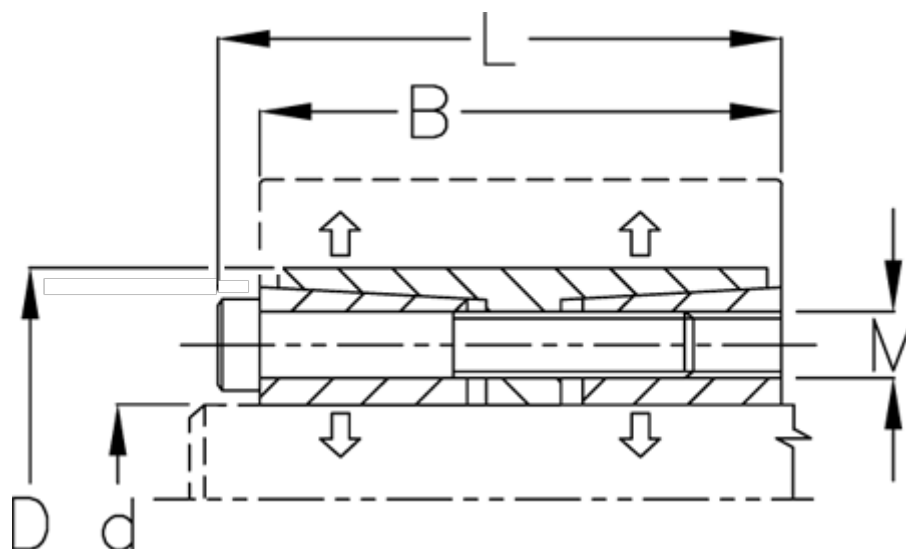

B mm	= 202
d H8 mm	= 480
D mm	= 575
F kN aksialkraft	= 4167.0
L mm	= 224
M mm	= M22
Overfladeruhed	= R? ? 3.2 μ m
P N/mm ² fladetryk på aksel/nav	= 106

T Nm drejningsmoment	= 999999
Tolerance	= Aksel h8, Nav H8
Ts Nm boltetilspændingsmoment	= 930.0